

Monterings- och bruksanvisning

Påkörningsskydd

PÅKÖRNINGSSKYDD FÖR PALLSTÄLL, HÖJD 400 mm

ÄNDPLÅT

4 st skruv M10x25 rund insex + låsmutter

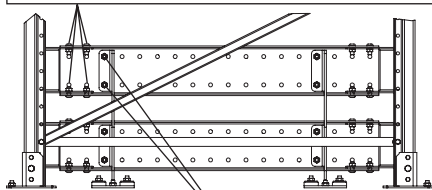

SKENA + FOT

2 st skruv M10x25 rund insex + låsmutter

FOT

2 st expanderskruv M12x100
+ bricka 12,5x35x3
+ pu-fjäder 40x13x10
+ lårmutter

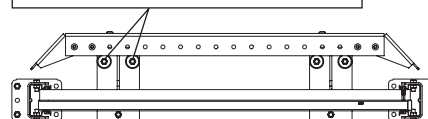

Max c/c 1100

1 st expanderskruv M12x100

PÅKÖRNINGSSKYDD VÄGG, HÖJD 180 MM

ÄNDPLÅT

4 st skruv M10x25 rund insex + låsmutter

SKARV

8 st skruv M10x25 rund insex + låsmutter

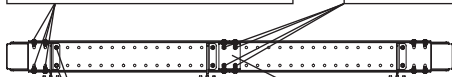

FOT

2 st skruv M10x25 rund insex + låsmutter

Skarvplåt

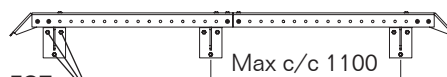

Max c/c 1100

FOT

3 st expanderskruv M12x100

MONTAGE AV FOT MED PU-FJÄDER I BETONGGOLV

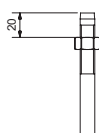

1. Skruva ner en mutter 20 mm på en M12 expanderskruv

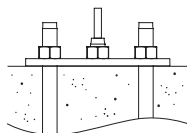

2. Slå ner och drag åt expanderskraven

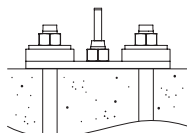

3. Skruva av muttern och förse 2 st expanderskrivar med pu-fjäder, bricka och låsmutter. Låsmuttern dras till anliggnig mot brickorna.

Påkörningsskyddet uppfyller kraven i SS-EN 15512, även vid montering utan pu-fjädern. Vi rekommenderar dock att pu-fjädrarna alltid monteras, då det väsentligt ökar påkörningsskyddets förmåga att motstå upprepade påkörningar.



PÅKÖRNINGSSKYDD MED RÄCKE

INFÄSTNING AV FÄSTE TILL RÄCKESRÖR

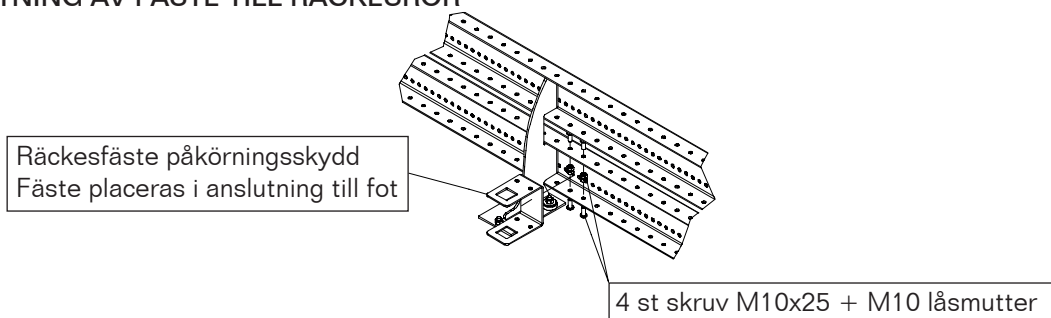

INFÄSTNING AV RÄCKESRÖR

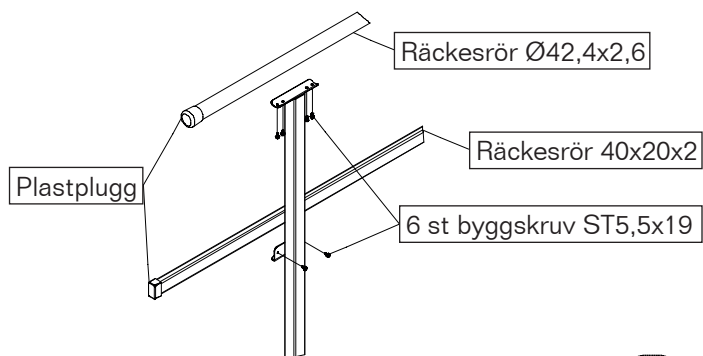

INFÄSTNING AV RÄCKESSTOLPE

